

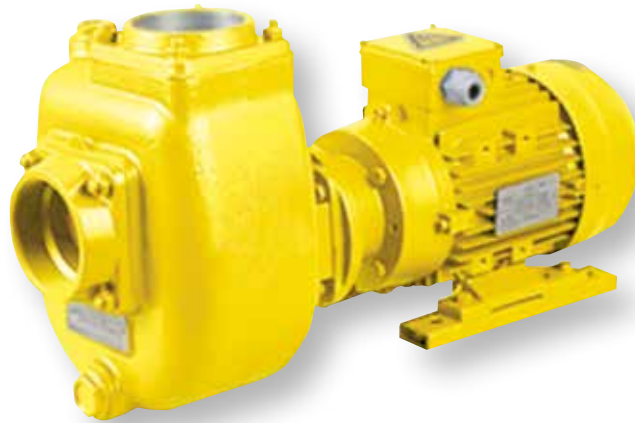

POMPE AUTOADESCANTI PER DRENAGGIO

SELF-PRIMING PUMPS FOR DRAINAGE

SERIE E



-  Pompe autoadescenti per il drenaggio di acque sporche con corpi solidi. Trovano varie applicazioni nell'edilizia ed in agricoltura per il prosciugamento, l'irrigazione, ecc.
Corpo pompa in ghisa. Girante in ghisa a pale aperte. Valvola a clapet incorporata. Tenuta meccanica in carburo di silicio.
È disponibile anche l'allestimento su carrello a due ruote.
Su richiesta sono disponibili pompe di potenze superiori a quelle indicate.
Disponibili anche pompe con motore a benzina o diesel.

-  Self-priming pumps designed for the drainage of dirty water with solid parts. They are also suitable for big dewatering in contractor sites, for irrigation, transferring liquids and for many other purposes.
Pump body in cast-iron. Open wings impeller in cast-iron. Built-in clapet valve. Mechanical seal in silicon carbide.
It is also available the arrangement with two wheels trailer.
On request are available upper models.
Available also pumps with petrol or diesel engine.

-  Pompes autoamorçantes pour d'importants drainages d'eaux chargées, sablonneuses et boueuses dans les chantiers de construction, pour vider des caves, des passages souterrains ainsi que pour irrigation.
Corps de pompe en fonte. Roue en fonte de type ouvert. Soupape clapet incorporée. Garniture mécanique en carbure de silicium.
Les pompes sont disponibles aussi avec chariot tracteur à deux roues.
A la demande on peut livrer aussi des modèles avec puissances plus élevées.
On peut livrer aussi des modèles avec moteur à essence ou diesel.

-  Selbstansaugende Pumpen zur Drainage von Schmutzwasser mit Festkörpern, zur Bewässerung und für viele andere Zwecke.
Pumpengehäuse aus Grauguß. Offeneslaufrad aus Grauguß. Eingebautes Rückschlagventil. Gleitringdichtung aus Silizium-Karbid.
Es ist einem zweirädrigen Fahrgestell lieferbar.
Auf Wunsch sind Pumpen mit höheren Pferdestärken lieferbar.
Auf Wunsch sind Pumpen mit Benzinmotor oder Dieselmotor.

Modello Model Modèle Modell	Potenza Power Puissance Pferdestärke		Tensione Voltage Bobinage Spannung	A	Portata - Capacity - Débit - Fördermenge (l/min)								
	HP	kW			0 250 500 750 1000 1250 1500 1750								
					Prevalenza - Head - Hauteur - Förderhöhe (m)								
E 150	1,5	1,1	230/50/1	7,2	14	12	3						
E 300	3,0	2,2	230-400/50/3	9,1-5,2	14	13	10	8	5				
E 550	5,5	4,0	230-400/50/3	14,8-8,6	15	14	13	11	10	8	7	5	

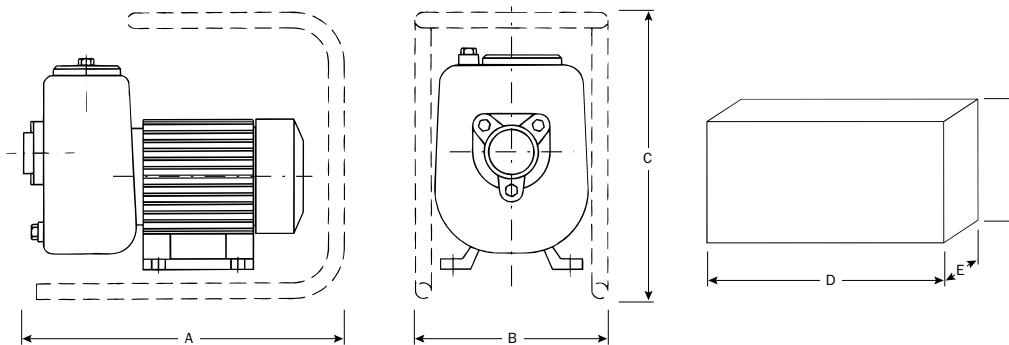
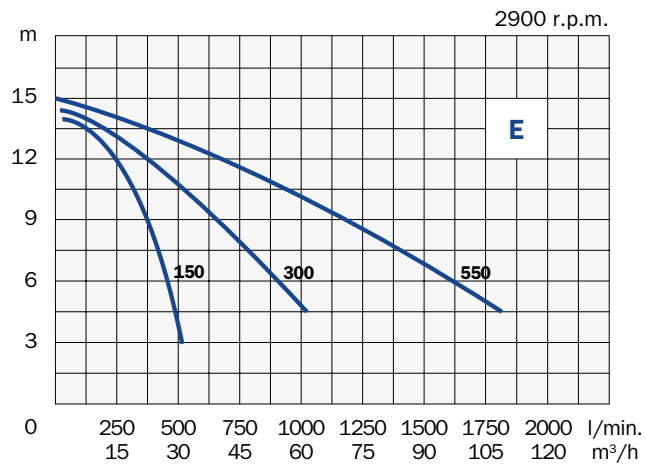

Modello Model Modèle Modell	Aspirazione Suction Aspiration Saug-Seite	Mandata Discharge Refoulement Druck-Seite	Corpi solidi Solid parts Corps solides Festkörper	Dimensioni - Dimensions - Masstabelle						Peso Weight Poids Gewicht
				mm						
				A	B	C	D	E	F	
E 150	2" - DN 50	2" - DN 50	18	450	205	260	500	230	310	21
E 300	3" - DN 80	3" - DN 80	25	535	230	300	580	260	350	31
E 550	4" - DN 100	4" - DN 100	38	660	300	380	710	330	430	60